

A 725HF sorozatú magas átáramlási sebességű adagolószelepek

TELEPÍTÉSI ÚTMUTATÓJA

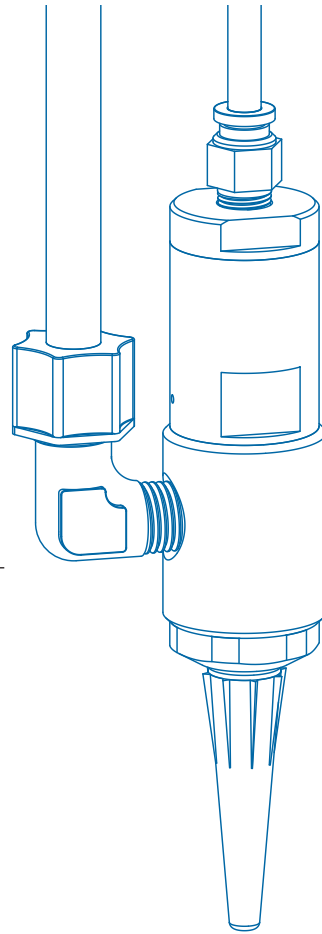

Magyarország: Tel.: +36 52 536 444
hungary@efd-inc.com www.efd-inc.hu

Bevezetés

A 725HF sorozatú szelepek egyszerűen használhatóak, karbantartás nélkül sok millió cikluson keresztül működőképesekek maradnak.

A 725HF egyedi kivitele tiszta folyadékvezárást biztosít visszazívással, így használatával magas ciklusszám mellett is precíz folyadékadagolás érhető el.

A 725HF-SS és a 725HF-A szelepeket adagolócsúcs adapterrel, folyadék belépő csomkkal és 5 láb hosszú, felszerelt vezérlő levegőtömlővel együtt szállítjuk. Nagy folyadékáramlású alkalmazások esetében az adagolócsúcs adapter leszerelhető és 1/4 NPT fém vagy műanyag fúvóka szerelhető fel a helyére.

A 725HF-A megegyezik a 725HF-SS szeleppel, kivéve azt, hogy itt a folyadékkamra és a fedélrész acetal kopolimerből, a tengely és a tömítésfej csavar Teflon[®]-bevonatú rozsdamentes acélból készült.

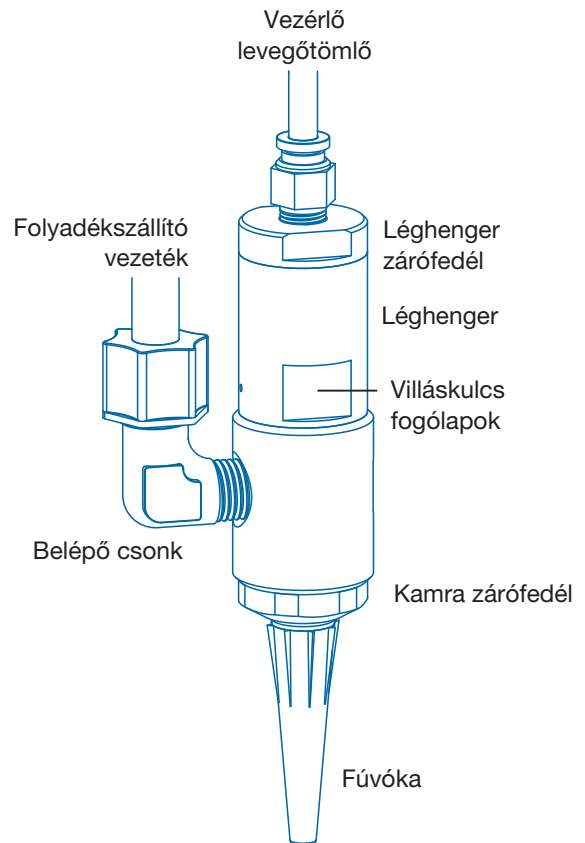

Üzembehelyezés

A szelep üzembe helyezése előtt olvassa el a tartály és a szelepvezérlő kezelési utasítását is, hogy az adagolórendszer mindegyik alkotóelemének kezelésével tisztában legyen!

- 1.** Szerelje fel a szelepet az EFD általános szelepszereplvényével (#7002VM), vagy egyéb alkalmas rögzítőelemmel!
- 2.** Csatlakoztassa a folyadékszállító vezetékét a szelep folyadék betápláló csomjához (a 3/8 KÁ vezetékhez alkalmas #72608P-hez) és a tartályhoz!
- 3.** Csatlakoztassa a vezérlő levegőtömlőt a ValveMate™ vezérlőhöz (vagy más pneumatikus kapcsolóhoz), hogy szabályozni tudja a szelep nyitási idejét!
- 4.** Csatlakoztassa a fúvókát a szelep kivezető nyílásához!
- 5.** Helyezze el a folyadékot a tartályba. A nyomás beállítása előtt zárja le a tartály fedelét!
- 6.** Állítsa be a nyomást! Hígabb folyadékoknál kisebb, sűrűbb folyadékoknál nagyobb nyomást állítson be!
- 7.** Helyezzen egy poharat az adagolócsúcs alá és működtesse a szelepet, hogy légteleníteni tudja a folyadékvezetékét, a szelepet és az adagolócsúcsot!
- 8.** Állítsa be a kívánt folyadékmennyiséget a folyadéktartály nyomásának szabályozásával, a lökethossz szabályozásával vagy az adagolócsúcs cseréjével!
- 9.** Az adagolt folyadék mennyiségét a szelep nyitvatartási idejével szabályozhatja. A szelepvezérlő kezelési utasításában talál további részleteket.

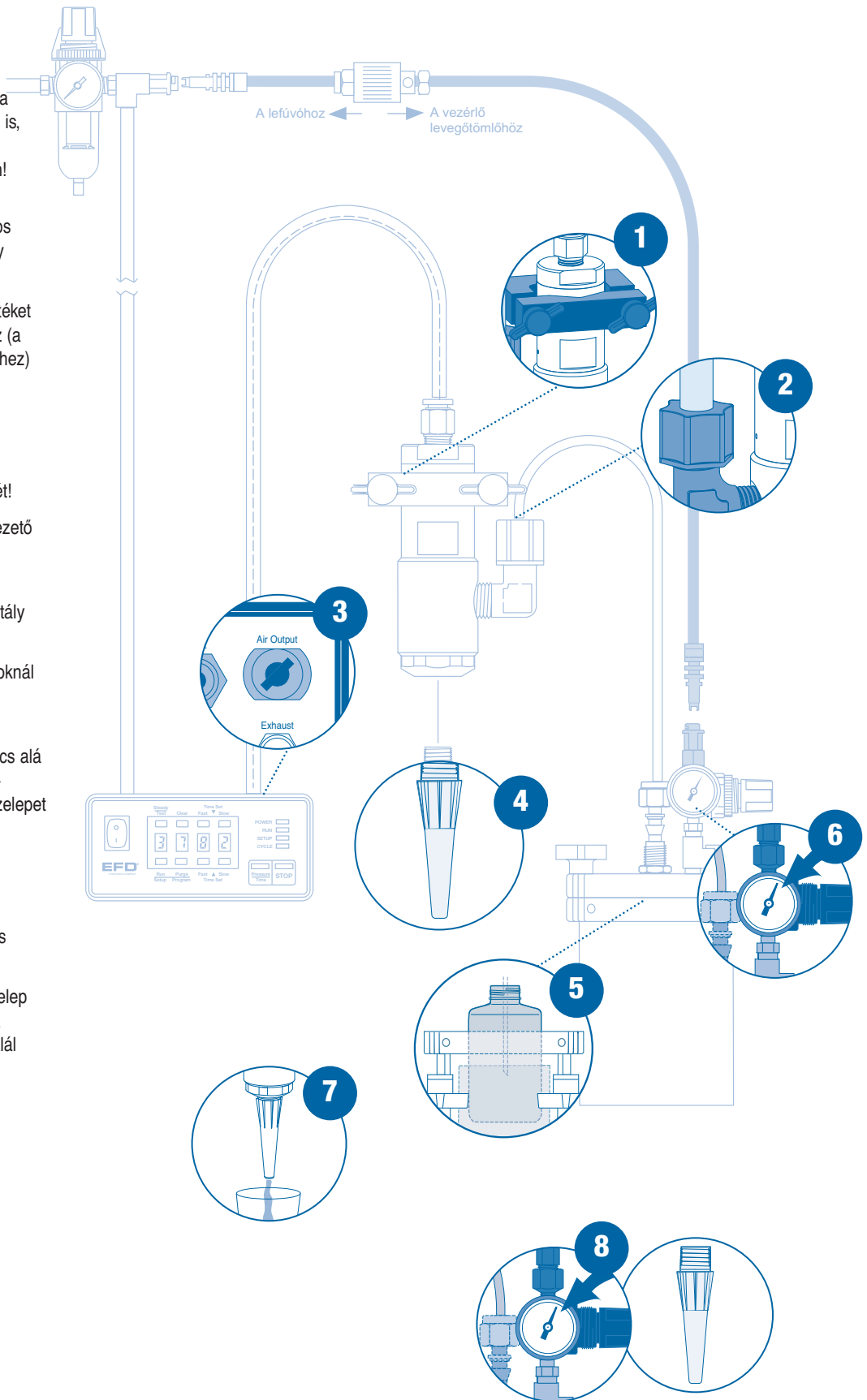

9

Az adagmennyiség a szelep nyitvatartási idejével szabályozható. Lásd a szelepvezérlő kezelési utasítását.

Hogyan működik a szelep?

A 70 psi (4,8 bar) nyomású belépő levegő lefele irányuló mozgásra készíti a ① beépített dugattyút. A dugattyúrúd megnyitja a membrán ② tömítést, lehetővé téve ezáltal a ③ tömítésfej kinyílását és a folyadék beáramlását. A belépő levegő nyomásának megszűnésével a rugó visszahúzza a dugattyút, és ismét lezár a tömítőfej, elzárva a folyadék útját, egyben kis mennyiségű folyadékot is visszaszív.

* Csíkok és vonalak húzásához csökkentse a levegő nyomását, ezzel a nyitóerő is csökken.

Az adagolt folyadék mennyisége a szelep nyitva tartásának időtartamától, a folyadék viszkozitásától, a folyadékartályban lévő levegő nyomásától és az adagolócsúcs méretétől függ.

Az áramlás mértéke a tartály nyomásának, a lökethossznak, az adagolócsúcs méretének és a folyadék viszkozitásának a függvénye.

Az adagolt folyadék mennyisége elsősorban a szelep nyitvatartási idejével szabályozható

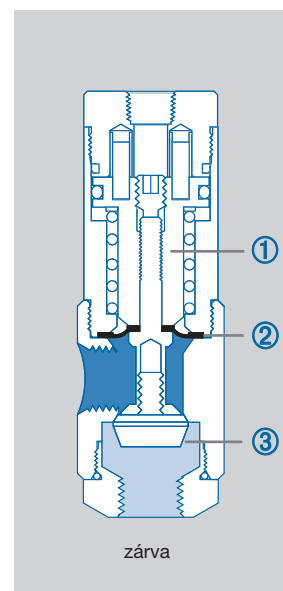
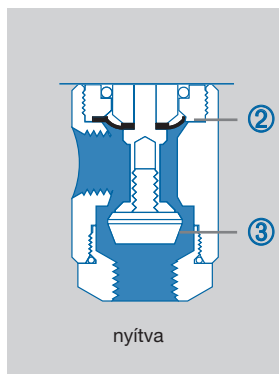

A ValveMate koncepció

A ValveMate 7000 vezérlő a felhasználó kényelme és a rendszer hatékonysága érdekében igen egyszerű beállítási lehetőséget biztosít. Az adagolt folyadék mennyiségét elsősorban a szelep nyitvatartási ideje szabályozza. A 7000-es esetében nyomógombbal állítható a nyitvatartási idő, mégpedig közvetlenül a szelep közelében.

Az adagolt folyadék mennyisége a SETUP (beállítás) üzemmódban a PROGRAM gombbal szabályozható. Ez könnyű kiindulási pontot biztosít a megfelelő adagméret megválasztásához.

Megjegyzés: Az EFD Ultra® TT automatizált adagolórendszerek valamennyi EFD adagolószelep vezérlésére alkalmas beépített ValveMate szelepvezérlővel vannak ellátva.

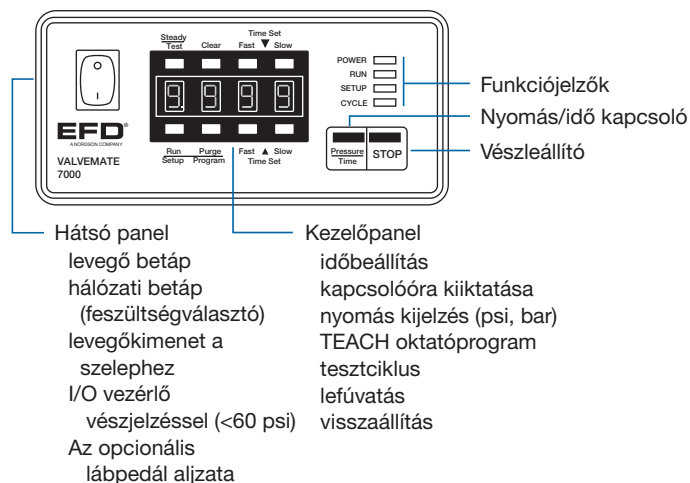

www.efd-inc.hu hungary@efd-inc.com Tel.: +36 52 536 444 Fax: +36 52 536 445

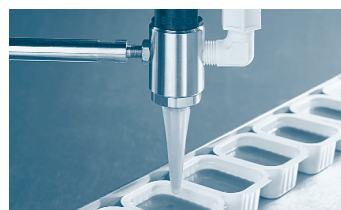

A 725HF sorozat műszaki adatai

Általános adatok

Mérete: 90,1 mm hosszú x 31,10 mm átmérő

Szeleptömítés/membrán: FDA minősítésű UHMW* polimer

Levegőhenger: Kemény bevonatú alumínium

Belépő folyadékcsonk mérete: 1/4 NPT mama

Kilépő folyadékcsonk mérete: 1/4 NPT mama

Szükséges levegőnyomás: 70 – 90 psi (4,8 – 6,2 bar)

Legnagyobb folyadéknyomás: 100 psi (6,9 bar)

Legmagasabb üzemi hőmérséklet: 43,3 °C

725HF-SS

Tömege: 295 gramm

Tengely és tömítésfej csavar: 303-as rozsdamentes acél

Folyadékkamra és fedél: 303-as típusú rozsdamentes acél

Szerelőfurat: 5/16-24

725HF-A

Tömege: 185 gramm

Tengely és tömítésfej csavar: Teflon® bevonatú 303-as rozsdamentes acél

Folyadékkamra és fedél: Inert acetal kopolimer

* Ultra High Molecular Weight, igen magas molekulásúlyú

A konzisztens adagoló szelep működtetés és a szelep által kibocsátott anyag könnyebb szabályozhatósága érdekében az EFD minden automatikus, félautomatikus és asztali alkalmazás esetén a ValveMate 7000 vezérlő használatát javasolja.

Az EFD Ultra TT sorozatú pozícionáló rendszer egyben a fő rendszer vezérléséről is gondoskodik.

További részletekért forduljon EFD alkalmazási szakemberünkhöz.



Az EFD a világ 30 országában rendelkezik értékesítési képviselővel és tanácsadással. Lépjen kapcsolatba a helyi alkalmazási szakemberünkkel, vagy látogasson el a www.efd-inc.com/contact oldalra!

EFD International, Inc. Magyarország
4028 Debrecen, Agárdi u. 10.
Tel.: +36 52 536 444 Fax: +36 52 536 445
hungary@efd-inc.com www.efd-inc.hu